



LES PORTES SECTIONNELLES sur mesure:
une solution de qualité pour toutes
les façades



Securidock
ÉQUIPEMENTS DE QUAI & FERMETURES INDUSTRIELLES

Travail sur mesure

La sécurité, la durabilité et le travail sur mesure sont des éléments essentiels dans le choix d'une porte sectionnelle adéquate. Vous recherchez un produit fiable qui fonctionne en toutes circonstances et sans problème. Un produit qui a fait ses preuves, est fabriqué selon vos désirs spécifiques et dont la livraison est ponctuelle.

Nos portes sectionnelles satisfont aux normes européennes les plus strictes en matière de sécurité et de durabilité. Installées depuis plus de 10 ans partout en Europe, de l'Islande à la Suède en passant par exemple par la Suisse et l'Espagne, elles font la satisfaction de tous nos clients. Sous des applications très diverses et dans des conditions météorologiques très variables (température, eau et pluie), elles assurent la fermeture parfaite et accessible des façades.

Nous vous offrons un vaste assortiment de portes sectionnelles haut de gamme et de produits innovateurs en acier

et en aluminium, avec ou sans fenêtres, dans pratiquement toutes les dimensions et tous les coloris. Grâce aux nombreuses combinaisons possibles, les portes s'intègrent facilement dans tout bâtiment industriel ou commercial. Leur commande est aisée, elles sont fonctionnelles et elles embellissent votre façade.

Cette brochure renferme un aperçu détaillé de nos modèles, de nos matériaux, de nos produits spéciaux et des variantes disponibles. Sur la base de cette brochure, vous pourrez établir vos spécifications avec votre conseiller. Nous disposons donc pour votre façade d'une solution de qualité à un prix adapté.

Table des matières

Qualité garantie	page	3
Pro-Line S40, pour l'isolation et la durabilité	page	4
Pro-Line A40, pour une marge de créativité personnelle	page	8
Portes sectionnelles spéciales pour applications spécifiques	page	12
La force cachée des systèmes de guidage	page	16
Sécurité avant tout	page	18

Qualité garantie

Nos portes sectionnelles garantissent une sécurité et une durabilité optimales. Nous vous assurons une livraison, une installation et un service parfait; bref, une qualité absolue.

Flexibilité

Nos portes sectionnelles sont composées de diverses sections fabriquées notamment en acier ou en aluminium. Vous pouvez ainsi donner à votre porte les dimensions, la fonctionnalité et le style que vous désirez. Ajoutons aussi qu'elle peut être réalisée dans le coloris RAL de votre choix. Nos ingénieurs expérimentés possèdent l'expertise pour concevoir une porte sectionnelle appropriée, même en situation complexe.

Longue durée de vie

Vous désirez bien sûr une porte qui réponde tout à fait à vos désirs, qui soit durable et fonctionne sans problème. Les panneaux de nos portes sectionnelles sont parfaitement protégés contre la corrosion grâce à l'utilisation de matériaux de qualité supérieure, galvanisés et enduits d'une couche de protection. Nous sommes ainsi en mesure de vous garantir une longue durée de vie même dans des conditions météorologiques extrêmes.

Certification

Pour certifier la qualité et la sécurité des portes industrielles, la Commission Européenne a défini les directives de la norme EN 13 241-1:2003.

Le SP, Institut accrédité de Recherche Technique suédois, a établi que toutes nos portes sectionnelles satisfont au moins aux exigences stipulées par cette norme CE-NEN.

Fabrication éprouvée

Toute la production de nos portes sectionnelles a lieu en Europe. Depuis plus de 15 ans, nous livrons des portes de qualité, entièrement fabriquées dans nos usines selon les spécifications et les délais de livraison convenus. Le caractère innovant de nos produits et notre contrôle de qualité interne exigeant nous permettent de maintenir un niveau de qualité élevé. Nos produits nous placent parmi les entreprises incontournables d'Europe.

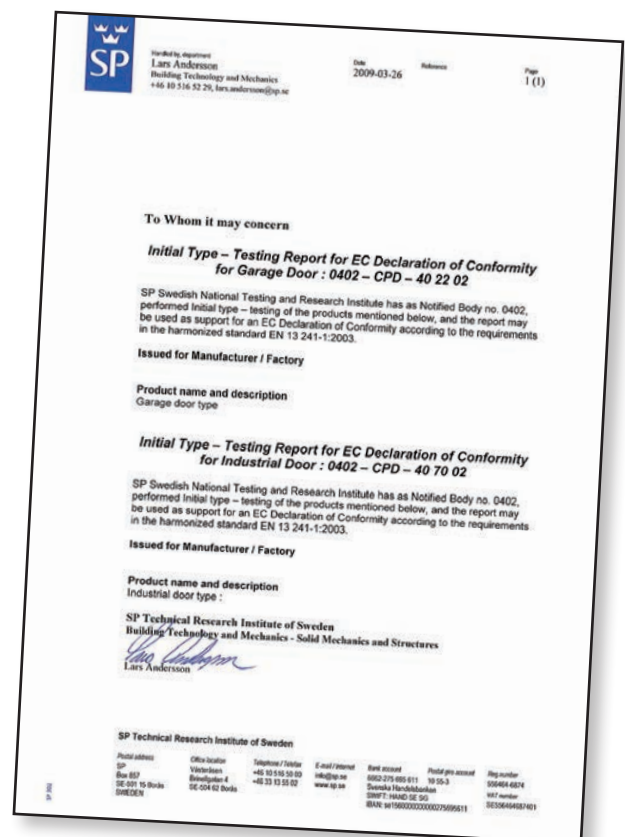
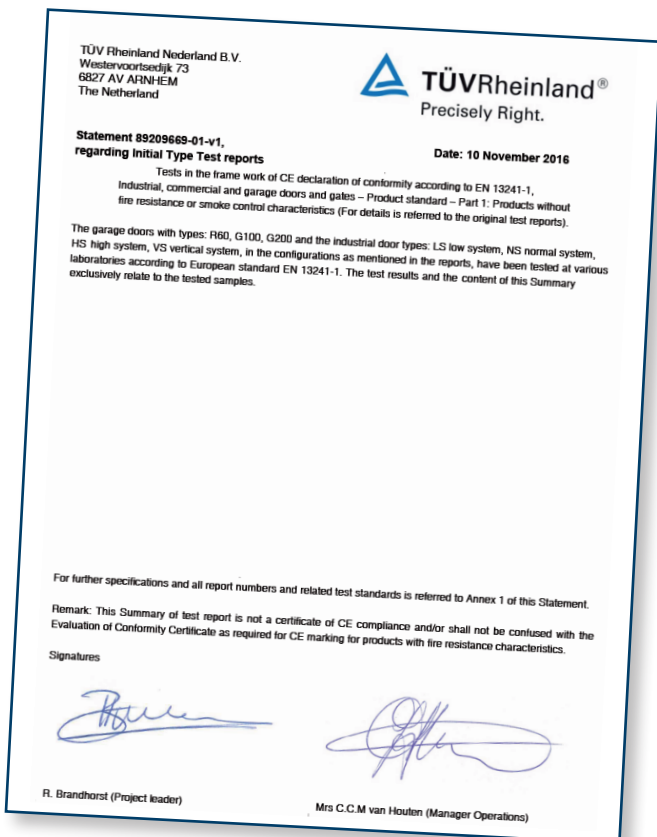



Pro-Line S40, pour l'isolation et la durabilité

Le modèle Pro-Line S40 est le plus utilisé pour nos portes sectionnelles à usage industriel.
C'est une porte en acier à application universelle, fabriquée sur mesure
(largeur jusqu'à 12 mètres).



Pouvoir isolant élevé

Toutes nos portes sectionnelles S40 sont composées de panneaux sandwich en acier de 40 millimètres d'épaisseur qui coulissent invisiblement l'un dans l'autre. Entre les panneaux revêtus à l'intérieur et à l'extérieur d'une tôle en acier se trouve de la mousse de polyuréthane ignifuge (exempte de CFC) qui garantit une valeur d'isolation des plus élevées selon la normalisation européenne et, par conséquent, une réduction considérable de votre consommation d'énergie.

Longue durée de vie

Grâce au tôle en acier, galvanisé et recouvert d'un enduit de protection, les portes résistent à toute déformation et à la corrosion. Vous êtes assuré d'une longue durée de vie.

Sur mesure

Les portes sectionnelles S40 sont fabriquées entièrement sur mesure, puis montées et installées sur place. Les portes S40 peuvent être livrées avec portillon et/ou hublots. Elles sont livrées avec commande manuelle, treuil à chaîne ou moteur.

Caractéristiques générales des sections S40

Modèle	Epaisseur section	Valeur U	Valeur Rc	Valeur R'w
S40	40 mm	0,56 W/M ² *K	1,78 m ² K/W	24 dB
Design-Line	40 mm	0,56 W/M ² *K	1,78 m ² K/W	24 dB

Coloris RAL standard – face extérieure S40



Coloris RAL standard additionnels pour un supplément minime.

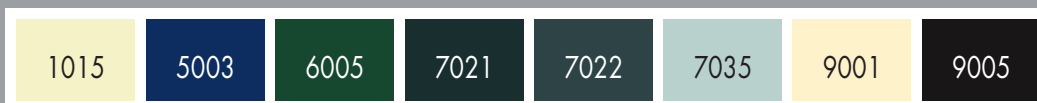

Coloris RAL standard – face extérieure Design-line Umbra

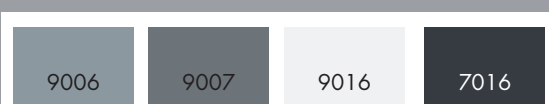

Coloris RAL standard – face intérieure des 3 modèles susmentionnés 9002

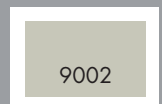

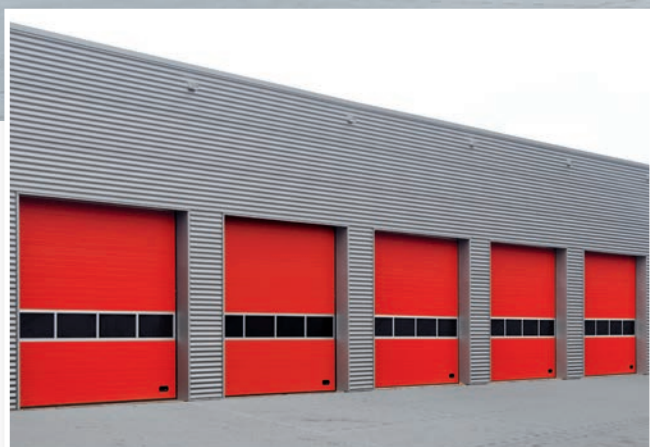

S40 - Standard avec anti-pince doigts

La face extérieure de notre modèle standard a un aspect granuleux dit "stucco" et un rainurage horizontal qui donne une très belle allure à la porte. La face extérieure des sections peut être peinte dans les divers coloris standard (voir tableau). Moyennant supplément, les portes sectionnelles sont aussi livrées dans le coloris RAL que vous désirez. La face intérieure de la porte est "stucco" avec rainurage horizontal et peinte de façon standard en RAL 9002. Ceci s'applique aussi aux modèles Design Line. Tous nos modèles Pro-Line S40 et Design Line sont certifiés CE et garantissent donc une utilisation sûre.

De par le formage spécifique des sections, la porte S40 - Standard est encore plus sûre. L'anti-pince doigts empêche le coincement des doigts entre les sections à la fermeture et à l'ouverture de la porte. Un dispositif anti-pince doigts est imposé par la loi (normalisation européenne) pour les portes sectionnelles jusqu'à une hauteur de 2,50 mètres (hauteur du point de rupture de la section supérieure). Il n'est pas obligatoire pour les portes plus hautes. Nous avons cependant décidé de livrer cette porte, quelle que soit sa hauteur, avec un anti-pince doigts. Votre sécurité et celle de vos employés passent avant tout.

Plus de lumière et de standing en intégrant des hublots

Vous désirez une porte sectionnelle qui laisse entrer la lumière ou avoir une vue sur l'extérieur ? Nous pouvons intégrer dans ce cas un ou plusieurs hublots dans la porte. Pour les portes S40, vous avez le choix entre des hublots ovales ou rectangulaires en vitrage synthétique isolant. Si vous désirez encore plus de lumière, il est possible de placer un vitrage sur toute la largeur de la porte. Dans ce cas, nous combinons les sections S40 en acier avec une section vitrée en aluminium A40. Vous augmentez ainsi facilement l'apport de lumière sur le lieu de travail tout en créant un effet industriel.

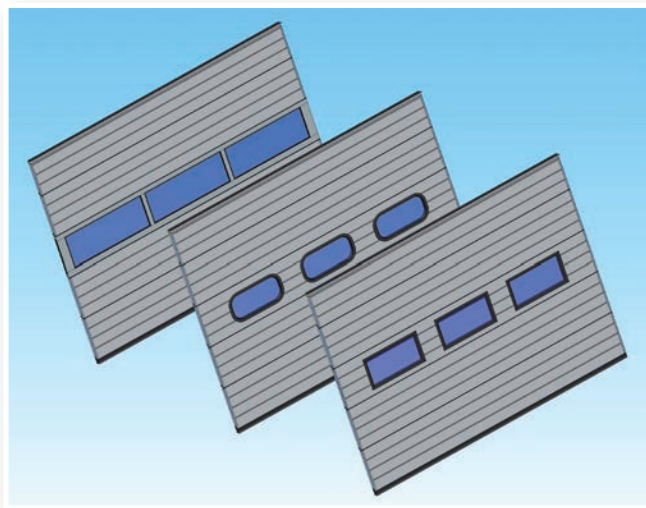

Design-Line

Si vous recherchez une porte sectionnelle en acier avec un look spécial, vous pouvez opter pour notre série Design-Line. Le tôleage en acier des panneaux de cette série peut être réalisé dans les quatre designs suivants: Umbra, Antra, Granite et Quartz.

Design-Line Umbra

Le microprofilage et le jeu de lignes prononcé de la Design-Line Umbra donnent à votre porte un aspect marquant. L'Umbra est livrable de façon standard en quatre coloris : RAL 9006, 9007, 9016 et 7016.

Design-Line Antra

La Design-Line Antra a un joli coloris anthracite et est dotée d'une texture spéciale donnant à la porte un look contemporain qui s'intègre parfaitement dans l'architecture et les tendances nouvelles.

Design-Line Granite

Le nom le dit déjà : cette gamme rayonne de robustesse ! Une structure de surface de qualité supérieure combinée avec une teinte gris foncé rend ce produit hautement recommandable ! De bon goût, le panneau Granite apporte une touche de classe supplémentaire à votre bâtiment. Comme tous les panneaux de la gamme Design-Line, le Granite satisfait par ailleurs aux exigences de qualité les plus strictes.

Design-Line Quartz

Si vous souhaitez que votre porte sectionnelle ait un aspect calme et naturel, vous pouvez aussi opter pour le modèle Quartz de notre gamme Design-Line. La texture grise particulière de ce design est pleine de fraîcheur et étonnamment naturelle.

Design-Line

UMBRA 9006

UMBRA 9007

UMBRA 9016

UMBRA 7016

ANTRA

GRANITE

QUARTZ



Pro-Line A40, pour une marge de créativité personnelle

Le modèle Pro-Line A40 est le fleuron de nos portes sectionnelles. C'est une porte en aluminium, robuste, sûre et durable qui se décline dans de nombreuses variantes. Chaque porte sectionnelle A40 est conçue et fabriquée selon les désirs du client. Il s'agit donc d'un produit unique, en harmonie avec le style de votre bâtiment et l'identité de votre entreprise.

Répartition flexible

La porte sectionnelle A40 est constituée de sections horizontales en aluminium composées de plusieurs champs. Le remplissage de chaque champ est au choix. L'agencement est réalisé sur mesure pour laisser libre cours à votre créativité. Les portes sectionnelles A40 conviennent donc parfaitement aux projets architectoniques les plus variés.

Style personnel

Vous pouvez donner à votre porte un style personnel en combinant divers types de remplissages pleins ou transparents. Vous trouverez un tableau des possibilités en page 11. Les combinaisons sont infinies.

Les sections du modèle Pro-Line A40 sont fabriquées en aluminium anodisé (E6EV1).

Thermolaquage poudre

Si les sections sont livrées en couleur, les profils font l'objet d'une finition thermolaquée poudre de qualité supérieure. Cette finition monocouche assure une couleur, un brillant,

une dureté, une durabilité, une adhérence et une épaisseur de couche d'excellente qualité.

Des portes durables et esthétiques qui laissent passer la lumière

Les portes sectionnelles en aluminium se distinguent par leur durabilité remarquable résultant de l'application de matériaux de haute qualité. En intégrant des remplissages transparents, la porte laisse filtrer la lumière et acquiert une qualité esthétique qui convient particulièrement aux espaces représentatifs tels que les showrooms. En diminuant l'utilisation de lumière artificielle, elle permet aussi de réaliser une importante économie d'énergie.



Section basse pleine en acier

L'utilisation de remplissages transparents confère à la porte une allure très esthétique mais, dans la pratique, la base de la porte est exposée à la saleté et aux chocs. De nombreuses entreprises optent donc pour des raisons pratiques pour une section basse pleine en acier (S40) dont l'esthétique est entièrement adaptée au style général de la porte.

Exclusivement avec anti-pince doigts

Toutes nos portes sectionnelles sont certifiées CE et garantissent donc une utilisation sûre. Les portes sectionnelles A40 sont livrées standard avec anti-pince doigts. L'anti-pince doigts empêche le coincement des doigts entre les sections à la fermeture de la porte. Un dispositif anti-pince doigts est imposé par la loi (normalisation européenne) pour les portes sectionnelles jusqu'à une hauteur de 2,50 mètres (hauteur du point de rupture de la section supérieure). Nous choisissons consciemment d'équiper toutes nos portes d'un anti-pince doigts.





Portillon et commande

Sur demande, les portes Pro-Line A40 peuvent être dotées d'un portillon. Il est possible de choisir entre un seuil standard et un seuil réduit. La porte sectionnelle est livrée avec commande manuelle, treuil à chaîne ou système de motorisation Pro-Line®.

Désirs personnels

Outre les options susmentionnées, nous mettons nos connaissances et nos aptitudes à votre disposition pour satisfaire des désirs personnels plus complexes.

Remplissages des panneaux des portes sectionnelles A40

Nom	Vitrage	Description
Acrylique	Simple Isolé	Transparent
Verre trempé (verre de sécurité)	Simple Isolé	Transparent
Polycarbonate (antichoc)	Simple Isolé	Transparent
Aluminium perforé	Simple 3mm	Aluminium couleur
Remplissage fermée	Isolé	Remplissage lisse aluminium RAL au choix
Produits spéciaux synthétiques	Toutes les options en: Simple 3 mm Isolé	Opale 30% (30% transparent) Opale 80% (80% transparent) Perle (transparent avec bulles d'air) Smoke (gris transparent)
Produits spéciaux en verre trempé	Simple 4 mm Isolé	Verre fumé gris



Portes sectionnelles particulières pour applications spécifiques

En plus des modèles Pro-Line S40 et Pro-Line A40, nous mettons notre savoir-faire et notre expérience à votre disposition pour développer des solutions innovatrices pour toute application spécifique. Au fil des ans, nous avons créé avec nos clients un certain nombre de portes sectionnelles particulières qui ont fait leurs preuves dans la pratique et qui font désormais partie de notre assortiment standard.

Il s'agit de portes de quai spéciales pour centre de distribution (SD40 ou SD80), de portes ultra isolantes pour entrepôt (S80), de portes aluminium (AS40) pour l'industrie alimentaire et de portes sectionnelles très grandes pour chantier naval et hangar. Nous pouvons aussi concevoir une porte sectionnelle particulière pour vos applications personnelles.

Pro-Line SD40 et SD80, porte de quai

La porte de quai utilisée avec un niveleur est toujours une porte sectionnelle. En raison de leur utilisation fréquente, le matériel et le fonctionnement des nombreuses portes d'un centre de distribution par exemple doivent répondre à des normes de qualité très exigeantes.

La porte de quai que nous avons développée satisfait à ces exigences extrêmes. Grâce à une construction bien étudiée, cette porte est moins sujette à l'usure que ne l'est une porte sectionnelle standard. Sa structure modulaire permet un entretien rapide et sa construction technique garantit une réduction sensible des frais techniques de construction et d'entretien.

Les portes de quai sont livrables exclusivement avec "levée verticale" ou "levée haute". Elles sont équipées standard d'un tube sur lequel sont montés les ressorts. Les câbles sont guidés à l'intérieur des rails (obligatoire selon la normalisation européenne).

Nos portes de quai SD40 et SD80 peuvent être entièrement adaptées à vos désirs personnels.

Pro-Line AS40, porte en panneaux sandwich ALU

L'industrie agro-alimentaire impose des conditions de travail extrêmement hygiéniques. Dans ce secteur, les portes sectionnelles doivent être nettoyées quotidiennement sans que ce nettoyage endommage les portes. Les portes AS40 conviennent parfaitement à toutes les applications nécessitant un nettoyage régulier des portes.

La porte sectionnelle AS40 est constituée de panneaux sandwich isolants à faces intérieure et extérieure en aluminium (au lieu d'acier). L'aluminium est durable et moins sujet à la corrosion, même en cas de lavage fréquent. Ce matériau est aussi léger.

La porte AS40 est livrable uniquement sans anti-pince doigts. Les faces intérieure et extérieure des panneaux sont réalisées en aluminium nature non traité « stucco » et intègrent un rainurage horizontal. Les panneaux peuvent être complétés par une quincaillerie en inox.





Pro-Line S80, porte sectionnelle ultra-isolante

Une porte sectionnelle ultra-isolante peut être utile par exemple quand un bâtiment, tout en restant accessible, doit conserver une température permanente. C'est le cas par exemple des entrepôts frigorifiques.

Le modèle S80 est une porte S40 - Standard avec une double épaisseur de mousse (80 mm au lieu de 40 mm). Ces portes ont donc un meilleur pouvoir isolant et permettent de réaliser une économie d'énergie tout en maintenant les produits à la température désirée.

La porte S80 est uniquement livrable sans anti-pince doigts. La face extérieure des panneaux est réalisée en « stucco » et intègrent un rainurage horizontal. La face intérieure de la porte est "stucco" avec rainurage horizontal et peinte de façon standard en RAL 9002. La face extérieure est peinte de façon standard en RAL 9002, 9016 ou 7016

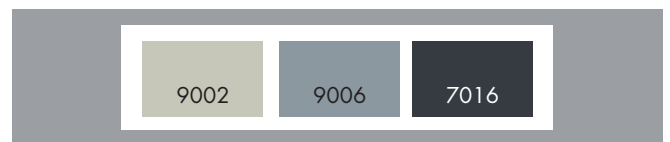

Caractéristiques générales des sections S80

Modèle	Épaisseur du panneau	Valeur U	Valeur Rc	Valeur R'w
S80	80 mm	0,29 W/M ² *K	3,46 M ² K/W	26 db

Pro-Line S40 XXL pour les grands gabarits

Certains halls, les hangars par exemple, doivent disposer de très grandes ouvertures. Une porte sectionnelle standard ne suffit souvent pas pour garantir une fermeture sûre et de bonne qualité. Les matériaux doivent répondre à des exigences très élevées en raison des dimensions et du poids de la porte sectionnelle.

Notre porte sectionnelle XXL a été développée spécialement pour des applications d'une largeur maximale de 12 mètres (max. 12x6 mètres à max. 9x8 mètres). Pour éviter toute flexion de la porte, les sections sont réalisées avec des renforts supplémentaires intégrés dans le tablier (CMV).

En raison de l'adaptation complexe de la construction, les calculs sont effectués pour chaque porte XXL. Nos ingénieurs chevronnés disposent à cet effet de logiciels avancés qui leur permettent de concevoir une porte XXL sur mesure, sûre et durable.

Applications personnelles

Vous trouverez dans cette brochure quelques exemples de portes sur mesure pour des applications spécifiques. La construction d'une porte sectionnelle, développée avec vous pour répondre à vos besoins spécifiques, est pour nous un défi professionnel.





La force cachée des systèmes de guidage

L'ouverture et la fermeture d'une porte sectionnelle se font à l'aide d'un système de guidage. Ce système se compose d'un jeu de rails, de ressorts et d'une commande. Le système de guidage représente la force cachée de chaque porte sectionnelle.

Jeu de rails

Le jeu de rails, tout comme la porte, est le résultat d'un travail sur mesure. Dans notre usine, chaque jeu de rails est développé et conçu sur mesure. C'est de la qualité du jeu de rails que dépend en grande partie la durée d'utilisation de la porte sectionnelle. Nous optons donc consciemment pour des rails en acier galvanisé de haute qualité.

La jonction **Smart-Connection®**, dont nous possédons le brevet, est un élément fixe unique de ce jeu de rails, situé entre les rails horizontaux et les rails verticaux. Cette jonction innovatrice facilite le mouvement de la porte sur les rails lors de l'ouverture et de la fermeture. Grâce à cette jonction, la porte est pratiquement silencieuse et moins sujette à l'usure.

Ressorts + câbles

Les ressorts de levage et les câbles en acier servent à ouvrir la porte et à la maintenir ouverte. Les ressorts sont de haute qualité et très résistants. Ils sont grenillés, recouverts d'un enduit en poudre et lubrifiés à la livraison. Pour les portes qui sont fréquemment actionnées, nous fournissons des ressorts spéciaux. Pour une sécurité accrue, les câbles de levage sont six fois surdimensionnés.

Commande

Pour actionner une porte sectionnelle, vous avez le choix entre une commande manuelle, une commande avec treuil à chaîne ou un moteur électrique. Nous nous tenons à votre disposition pour vous conseiller sur les possibilités et les avantages de chaque commande.

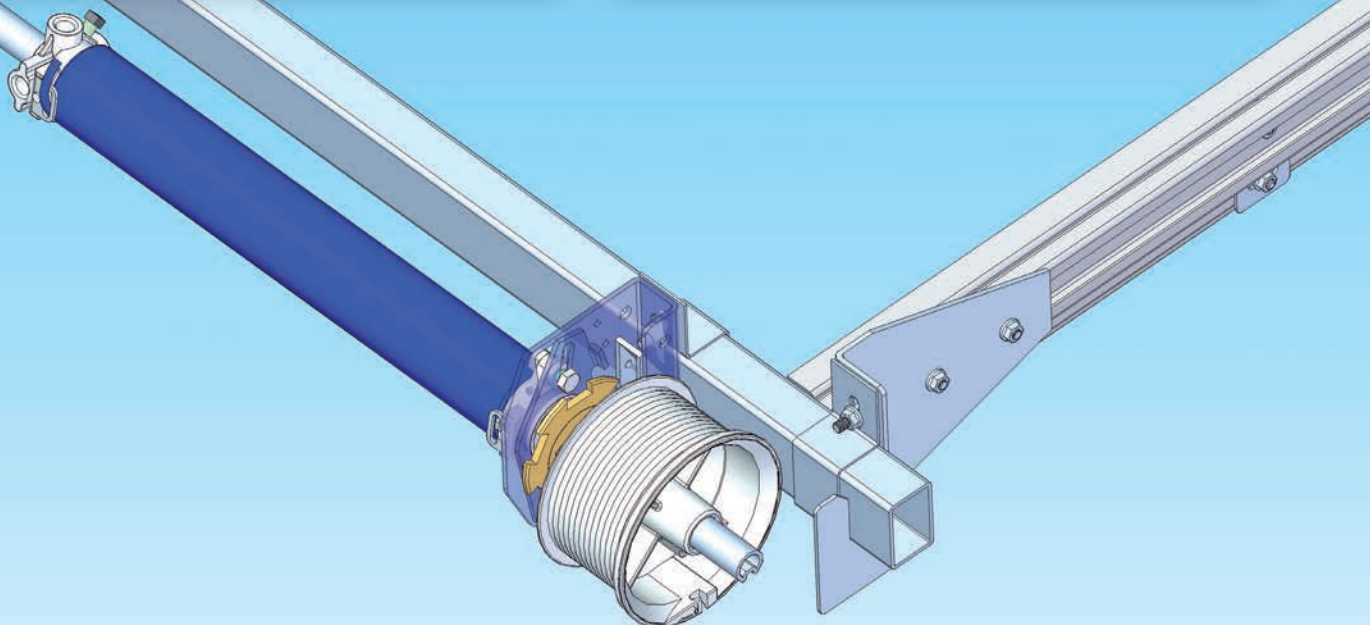
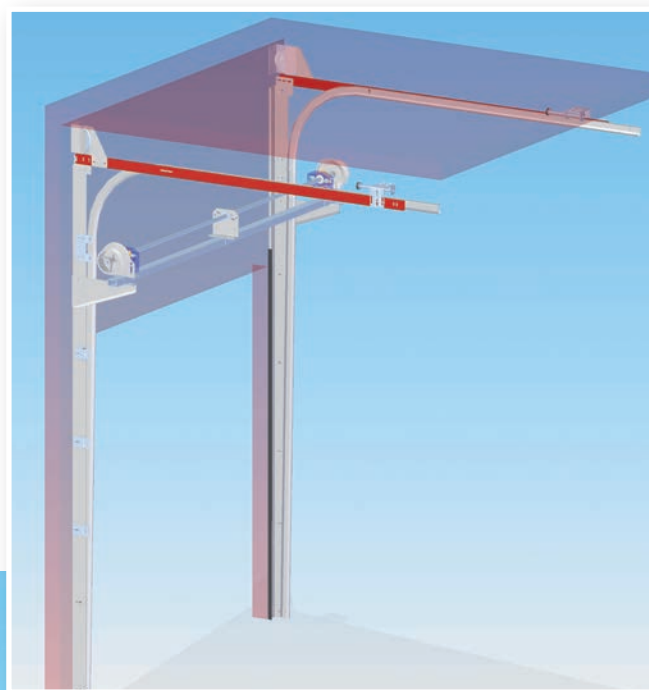
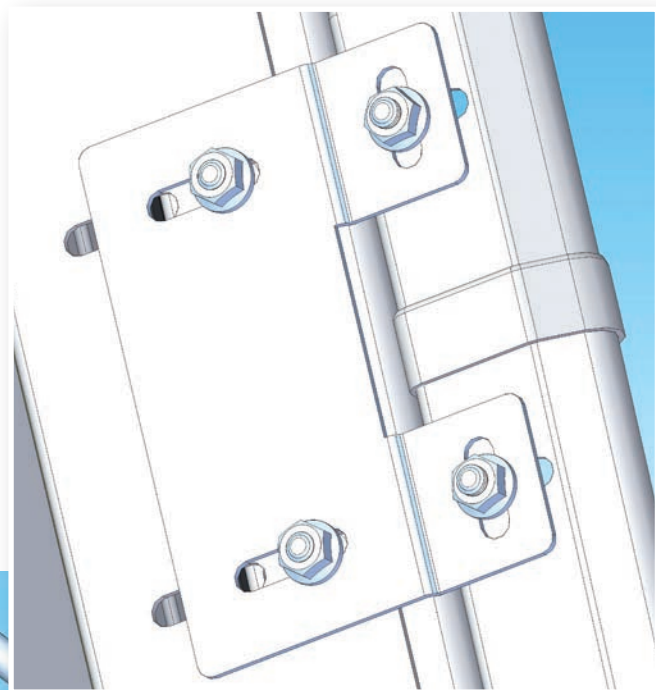



La sécurité avant tout

Pour nous, la sécurité des portes sectionnelles joue un rôle primordial dès la conception, pendant la fabrication jusqu'à l'installation. Il va de soi que nos portes sectionnelles et nos systèmes de rails satisfont aux normes de produit en vigueur (EN13241-1) pour les « portes industrielles, d'entreprise, de garage et des portails » conformément à la Directive sur les Produits de Construction (DPC) et la directive sur les machines (DM).

Les portes sont également équipées de composants de sécurité certifiés TUV: Pare-chute de rupture de ressort et pare-chute de rupture de câble, sécurité (interrupteur) de moue de câble. Outre les dispositifs de sécurité standard (obligatoires), nous offrons des solutions complémentaires pour une sécurité accrue.

Pare-chute de rupture de ressort

Quand un ressort du système de guidage se rompt après une longue utilisation, il se peut que la porte sectionnelle retombe violemment. Ceci peut être dangereux surtout dans le cas d'une porte à commande manuelle. C'est pour cette raison que les portes sectionnelles à commande manuelle sont dotées de façon standard d'un pare-chute de rupture de ressort obligatoire. Si vous optez pour un autre système de commande, le pare-chute de rupture de ressort peut être monté en option supplémentaire.

Pare-chute de rupture de câble (conseillé)

En cas de rupture improbable de l'un des câbles de levage du système de guidage, l'ouverture ou la fermeture de la porte peut entraîner une situation dangereuse. Pour limiter le risque d'une rupture de câble, nous utilisons des câbles six fois surdimensionnés. Le risque de rupture simultanée des deux câbles est donc nul. Bien qu'avec les câbles que nous utilisons, le pare-chute de rupture ne soit pas obligatoire, nous conseillons quand même d'en poser un. La sécurité passe avant tout.

Sécurité de moue de câble

Quand la tension du câble disparaît, par exemple quand la porte s'arrête en redescendant, la sécurité de moue de câble arrête le moteur. Cette protection sert donc à prévenir une situation dangereuse. Selon la console basse utilisée, il faut un ou deux dispositifs de sécurité de moue de câble. En cas d'utilisation d'un pare-chute de câble comme console basse, il suffit d'un seul dispositif de sécurité de moue de câble. Avec d'autres consoles, il est obligatoire d'utiliser deux dispositifs de sécurité de moue de câble.

Barre palpeuse et barrière immatérielle de sécurité

Pour accroître la sécurité, les portes sectionnelles peuvent être dotées d'une barre palpeuse ou d'une barrière immatérielle de sécurité. Avec une barre palpeuse, si la porte touche quelque chose pendant qu'elle se ferme, elle s'immobilise et se rouvre immédiatement. Avec la barrière immatérielle, c'est toute la baie qui est sécurisée. Dès que quelque chose ou quelqu'un se trouve dans la baie pendant la fermeture de la porte, la porte se rouvre automatiquement.

Dispositif anti-levage

Pour les petites portes faciles à relever, il est recommandé de prévoir un dispositif anti-levage. Grâce à notre dispositif anti-levage, vous empêcher l'entrée du bâtiment par la porte sectionnelle à toute personne non autorisée. Pour une grande et lourde porte, cette sécurité est moins nécessaire.

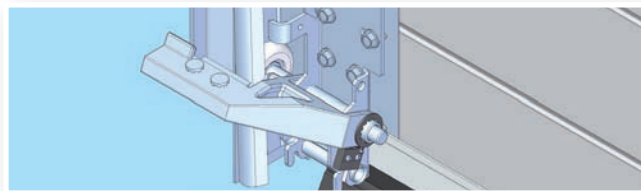

Anti-pince doigts

Un dispositif anti-pince doigts est imposé par la loi (normalisation européenne) pour les portes sectionnelles jusqu'à une hauteur de 2,50 mètres (hauteur du point de rupture de la section supérieure). Il n'est pas obligatoire pour les portes plus hautes mais il offre cependant une protection supplémentaire. Tous nos modèles Pro-Line S40 et Pro-Line A40 sont dotés d'un anti-pince doigts. Le choix vous revient.

Résumé des dispositifs de sécurité

Description	Obligatoire	Conseillé
Pare-chute de rupture de ressort	Pour les portes à commande manuelle, avec treuil à chaîne et avec moteurs débrayables	Toujours
Pare-chute de rupture de câble	Quand le surdimensionnement des câbles est inférieur à 6 x	Toujours
Sécurité de moue de câble	Pour les portes à commande électrique	Deux moues de câble
Barre palpeuse	Pas obligatoire	Pour plus de sécurité et une commande aisée
Dispositif anti-levage	Pas obligatoire	Pour plus de sécurité et pour les petites portes.
Anti-pince doigts	Quand la hauteur du point de rupture de la section supérieure est inférieure à 2500 mm	Toujours



Nos portes sectionnelles sont réalisées sur mesure de façon professionnelle. Les processus de production sont entièrement automatisés. Nos machines sont programmées avec beaucoup de précision, elles garantissent des dimensions exactes et contrôlent le processus au millimètre près. Nous n'utilisons que des matériaux de haute qualité.

La qualité et le travail sur mesure sont nos normes.